

МАТЕРИАЛЫ И РЕШЕНИЯ ДЛЯ КОТТЕДЖНОГО И МАЛОЭТАЖНОГО СТРОИТЕЛЬСТВА

ФАСАДЫ

1. ТН-ФАСАД САЙДИНГ

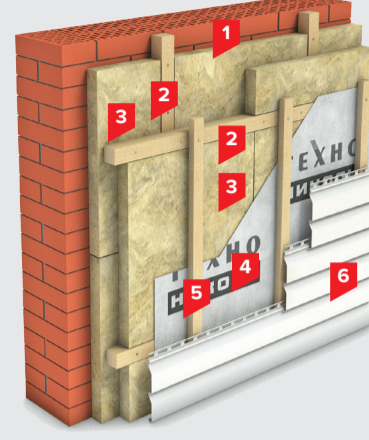

1. Каменная кладка
2. Каркас под теплоизоляцию
3. Каменная вата **ТЕХНОБЛОК СТАНДАРТ / РОКЛАЙТ**
4. Мембрана супердиффузионная ТехноНИКОЛЬ
5. Контррейка толщиной 3–5 см
6. Виниловый сайдинг

2. ТН-ФАСАД ДЕКОР

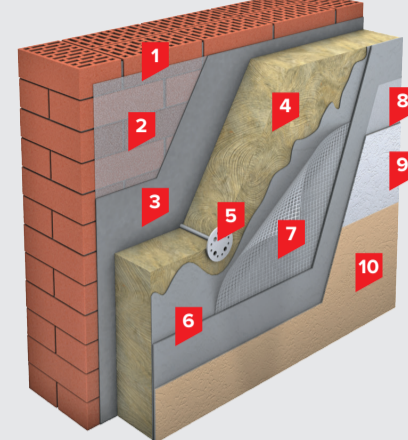

1. Наружная стена
2. Упрочняющая грунтовка
3. Клей для теплоизоляционных плит
4. Каменная вата **ТЕХНОФАС КОТТЕДЖ**
5. Тарельчатый фасадный дюбель
6. Базовый армирующий слой
7. Стеклотканевая сетка
8. Кварцевая грунтовка
9. Декоративная штукатурка
10. Фасадная краска (по необходимости)

3. ТН-ФАСАД ЭКОНОМ

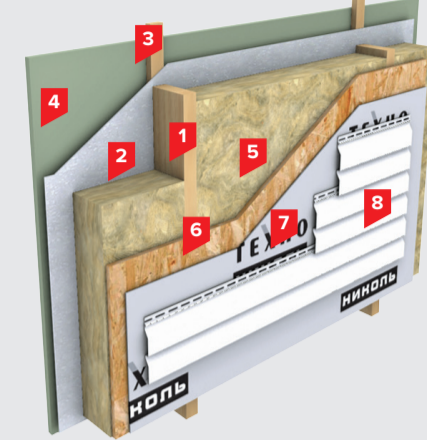

1. Каркас здания
2. Пароизоляция ТехноНИКОЛЬ
3. Контррейка толщиной 40–60 мм
4. Внутренняя обшивка стен
5. Каменная вата **ТЕХНОБЛОК СТАНДАРТ / РОКЛАЙТ**
6. Плита ОСП-3
7. Мембрана супердиффузионная ТехноНИКОЛЬ
8. Виниловый сайдинг

4. ТН-ФАСАД СТАНДАРТ

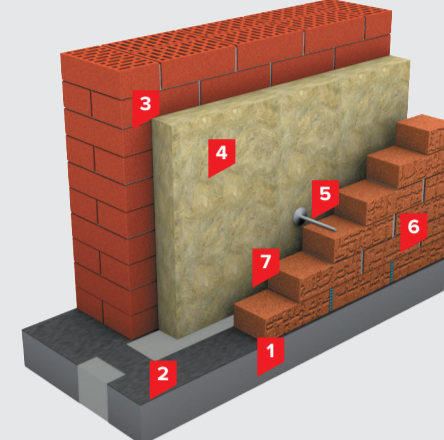

1. Опорное перекрытие с системой «термовкладышей»
 2. Гидроизоляционная отсечка материалом Техноласт ЭПП*
 3. Несущая / самонесущая часть стен
 4. Каменная вата **ТЕХНОБЛОК СТАНДАРТ**
 5. Гибкие связи с фиксатором зазора
 6. Облицовочный кирпич
 7. Вентилируемый зазор (с устройством приточно-вытяжных отверстий)
- * Если это пол первого этажа.

ПОЛЫ

5. ТН-ПОЛ ЛАЙТ АКУСТИК

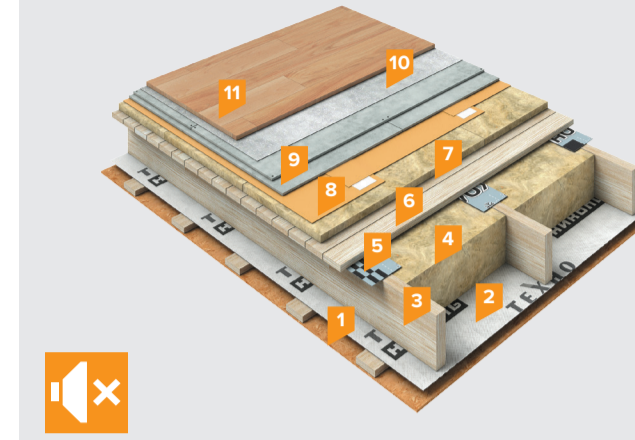

1. Обшивка перекрытия из листов ГВЛ или ОСП через контррейку
 2. Мембрана супердиффузионная ТехноНИКОЛЬ*
 3. Деревянные лаги
 4. Каменная вата **ТЕХНОАКУСТИК**
 5. Звуко-гидроизоляционный материал Техноласт АКУСТИК СУПЕР
 6. Черновой пол из досок или фанеры ОСП
 7. Каменная вата **ТЕХНОФЛОР СТАНДАРТ**
 8. Пленка пароизоляционная ТехноНИКОЛЬ
 9. Сборная стяжка из ЦСП либо ГВЛ, ГЛ
 10. Подложка под финишное покрытие пола (пробковый или вспененный материал)
 11. Покрытие пола из паркетной доски или ламината
- * При устройстве межэтажного перекрытия мембрана супердиффузионная ТехноНИКОЛЬ отсутствует. Данный материал необходим при устройстве пола над холодным подвалом

6. ТН-ПОЛ ПРОФ АКУСТИК

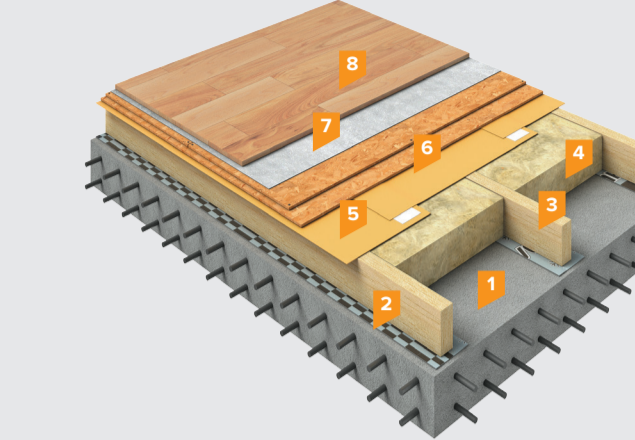

1. Железобетонная плита перекрытия
2. Звуко-гидроизоляционный материал Техноласт АКУСТИК СУПЕР
3. Деревянные лаги
4. Каменная вата **ТЕХНОАКУСТИК**
5. Пленка пароизоляционная ТехноНИКОЛЬ
6. Черновой пол из досок или фанеры ОСП
7. Подложка под финишное покрытие пола (пробковый или вспененный материал)
8. Покрытие пола из паркетной доски или ламината

7. ТН-ПОЛ ПРОФ

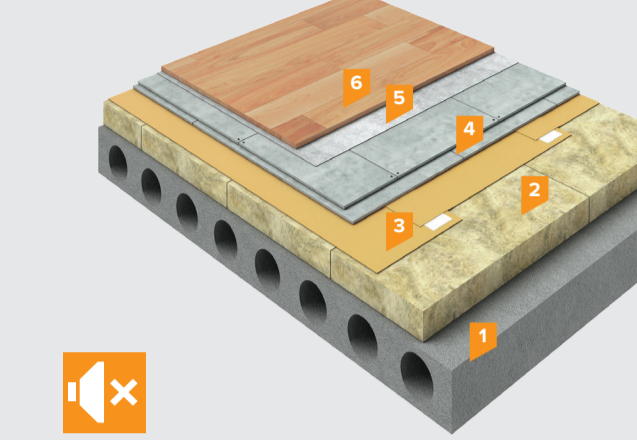

1. Плита перекрытия
2. Каменная вата **ТЕХНОФЛОР СТАНДАРТ**
3. Пленка пароизоляционная ТехноНИКОЛЬ
4. Сборная стяжка из ЦСП либо ГВЛ, ГЛ
5. Подложка под финишное покрытие пола (пробковый или вспененный материал)
6. Покрытие пола из паркетной доски или ламината

8. ТН-ПОЛ ЛАЙТ

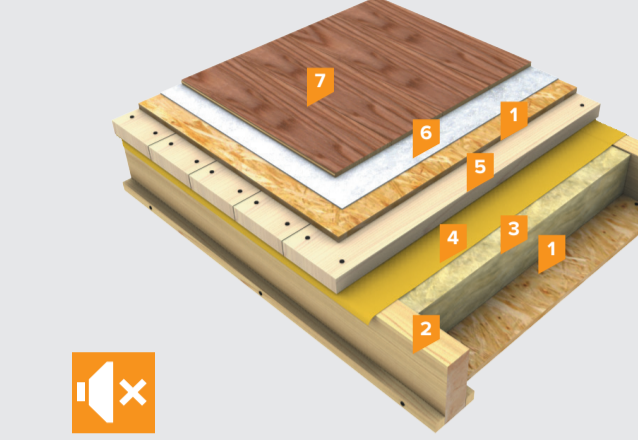

1. Деревянный настил (ОСП-3; ФСФ)
2. Деревянные лаги
3. Каменная вата **ТЕХНОАКУСТИК / РОКЛАЙТ**
4. Пленка пароизоляционная ТехноНИКОЛЬ
5. Черновой пол
6. Подложка под финишное покрытие пола
7. Покрытие пола

СТЕНЫ

9. ТН-СТЕНА БАЛКОН

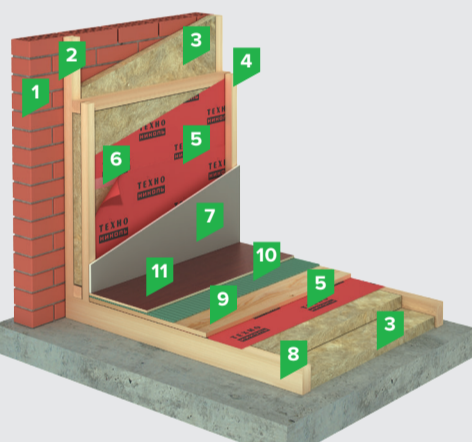

1. Изолируемая стена балкона
2. Обрешетка из бруса
3. Каменная вата **РОКЛАЙТ**
4. Контррейка 40–60 мм
5. Пароизоляционная пленка ТехноНИКОЛЬ
6. Лента соединительная бутил-каучуковая
7. Внутренняя обшивка
8. Лаги деревянные
9. Черновой пол
10. Подложка под финишное покрытие пола
11. Финишное покрытие пола

10. ТН-СТЕНА БАНЯ

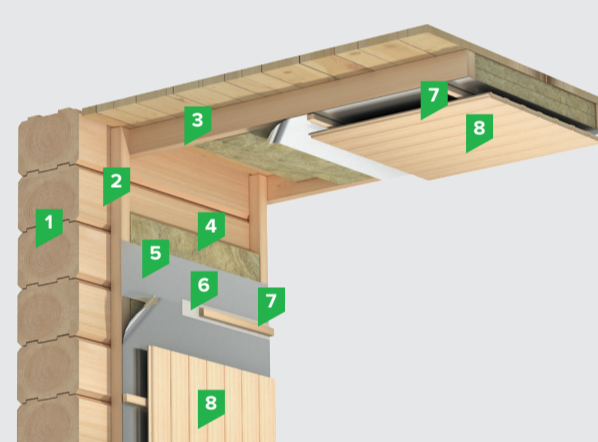

1. Стена из бруса (кирпича, блоков)
2. Обрешетка, каркас из бруса 50×50 мм
3. Обрешетка, каркас из бруса 50×100 мм
4. Каменная вата **РОКЛАЙТ**
5. Фольга алюминиевая 50 мкм
6. Скотч алюминиевый 50 мм×50 мм
7. Контррейка 20×30 мм
8. Внутренняя обшивка (евровангонка из липы, осины, канадского кедр)

11. ТН-СТЕНА СТАНДАРТ

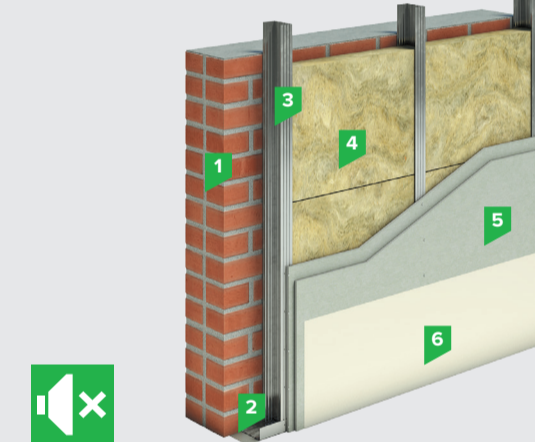

1. Кирпичная перегородка
2. Лента уплотнительная
3. Стальной каркас
4. Каменная вата **ТЕХНОАКУСТИК**
5. Обшивка ГКЛ или ГВЛ в 1 или 2 слоя
6. Чистовая отделка помещения

ВНУТРЕННИЕ КОНСТРУКЦИИ

12. ТН-СТЕНА АКУСТИК

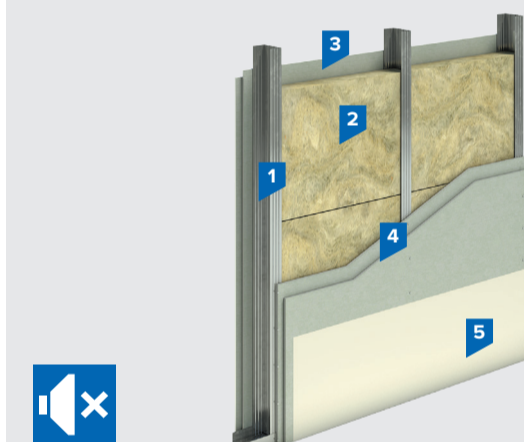

1. Стальной каркас
2. Каменная вата **ТЕХНОАКУСТИК**
3. Обшивка ГКЛ или ГВЛ в 1 или 2 слоя
4. Обшивка ГКЛ или ГВЛ в 1 или 2 слоя
5. Чистовая отделка помещения

13. ТН-ПОТОЛОК АКУСТИК

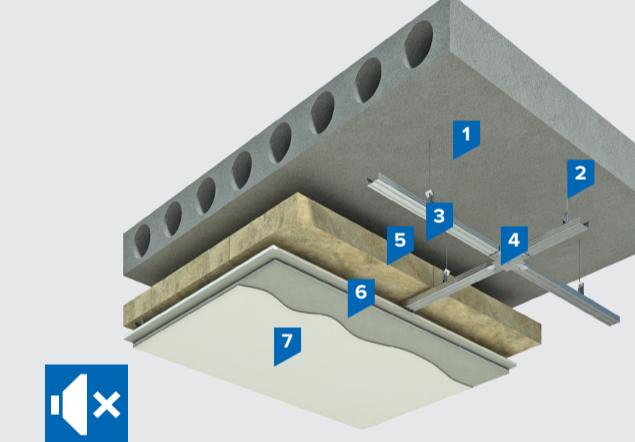

1. Плита перекрытия
2. Анкерный подвес
3. Потолочный профиль
4. Соединительный профиль
5. Каменная вата **ТЕХНОАКУСТИК**
6. Обшивка ГКЛ или ГВЛ в 1 или 2 слоя
7. Чистовая отделка потолка

СКАТНАЯ КРОВЛЯ

14. ТН-ШИНГЛАС МАНСАРДА

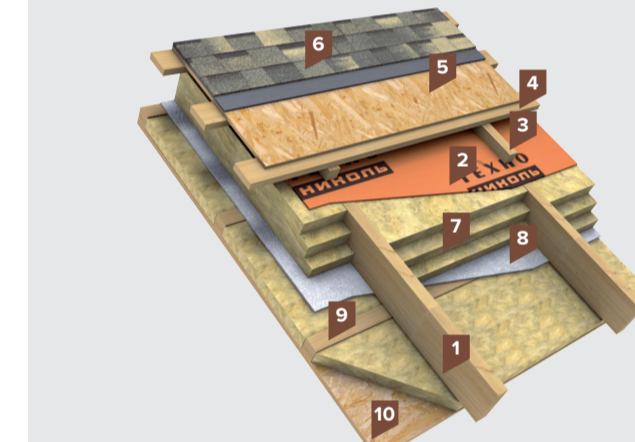

1. Стропильная нога
2. Мембрана супердиффузионная ТехноНИКОЛЬ
3. Контрбрус
4. Обрешетка деревянная
5. Плита ОСП-3
6. Гибкая черепица SHINGLAS
7. Каменная вата РОКЛАЙТ
8. Пленка пароизоляционная ТехноНИКОЛЬ
9. Шаговая обрешетка
10. Подшивка мансарды

15. ТН-ПОЛ ЧЕРДАК

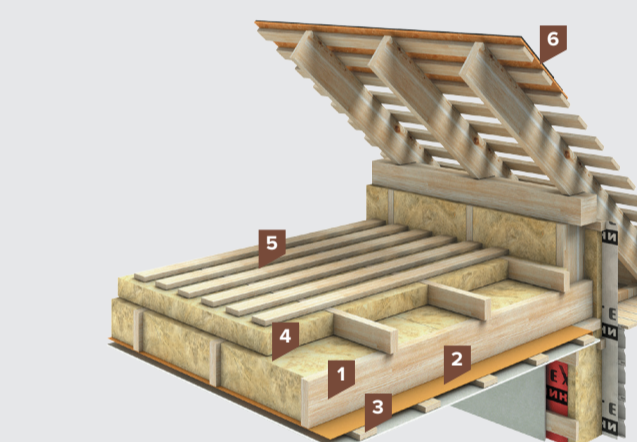

1. Балки перекрытия
2. Пленка пароизоляционная ТехноНИКОЛЬ
3. Обрешетка для подшивки потолка
4. Каменная вата РОКЛАЙТ
5. Черновая обрешетка
6. Кровельное покрытие

16. ТН-ЛЮКСАРД МАНСАРДА

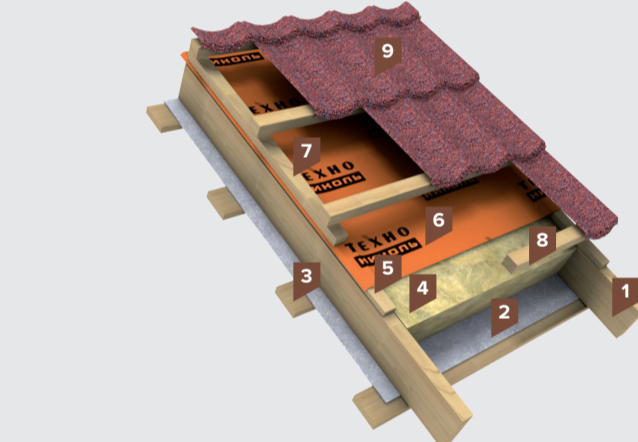

1. Стропильная нога
2. Пленка пароизоляционная ТехноНИКОЛЬ
3. Обрешетка под подшивку мансарды
4. Каменная вата РОКЛАЙТ
5. Деревянная рейка для создания провиса пленки
6. Мембрана супердиффузионная ТехноНИКОЛЬ
7. Контробрешетка для создания вентзазора
8. Шаговая обрешетка 50×50 мм
9. Композитная черепица LUXARD

ФИЗИКО-МЕХАНИЧЕСКИЕ ХАРАКТЕРИСТИКИ ТЕПЛОИЗОЛЯЦИОННЫХ МАТЕРИАЛОВ

 данная система предназначена для решения проблем по звукоизоляции помещения

Материалы	Плотность, кг/м³	Теплопроводность, Вт/(м·°С), не более			Сжимаемость, %, не более	Прочность на сжатие при 10% деформации, кПа, не менее	Прочность при растяжении перпендикулярно к лицевым поверхностям, кПа, не менее	Водопоглощение по объему, %, не более	Содержание органических веществ, %, не более	Паропроницаемость, мг/(м·ч·Па), не менее	Влажность по массе, %, не более	Горючесть	Длина, мм	Ширина, мм	Толщина, мм	Область применения, № системы
		λ_{25}	λ_A	λ_B												
РОКЛАЙТ	30–40	0,039	0,040	0,041	30	—	3	2	2,5	0,3	0,5	НГ	1200	600	50, 100	1, 3, 8, 9, 10, 14, 15, 16
ТЕХНОАКУСТИК	38–45	0,037	0,039	0,040	10	—	4	1,5	2,5	0,3	0,5	НГ	1200	600	50, 100	5, 6, 8, 11, 12, 13
ТЕХНОБЛОК СТАНДАРТ	40–50	0,037	0,039	0,040	8	—	4	1,5	2,5	0,3	0,5	НГ	1200	600	50–200	1, 3, 4
ТЕХНОФАС КОТТЕДЖ	95–115	0,038	0,039	0,041	—	20	10	1,5	4,5	0,3	0,5	НГ	1200	600	50, 100, 150, 200	2
ТЕХНОФЛОР СТАНДАРТ	99–121	0,037	0,041	0,044	—	25	—	1,5	4,5	0,3	0,5	НГ	1200	600	30–50	5, 7